

**Skuibakkens
venner
Årsmøtet**



6. mai 2009

Skuibakkens venner

Årsberetning 2008-09

- Skuibakkens venner stiftet 14. juni 2008



Skuibakken – et levende kulturminne

Skuibakkens venner

Pkt 3.1 Årsberetning 2007-08

- Åtte styre og komitémøter, åtte dugnader har vært avholdt
- Utarbeide høringsuttalelse til Riksantikvarens forslag om fredning
- I samarbeid med dagens eiere arbeider for å finne frem til den beste eierstrukturen for bakken
- Utarbeidet utkast til endelig organisasjonsform og påbegynt innsamling av grunnkapitalen (har halvparten)
- Hovedaktivitene ligger ellers i komiteene.

Pkt 3.2

Regnskap

REGNSKAP 2008 - SKUIBAKKENS VENNER

INNETEKTER:

Medlemskontigent 39 pers. x 200,00	7 800,00
Bærum Kommune LA 21 tilskudd 08	55 000,00
Bærum Kommune Tilsk.Kulturarr.	10 000,00
Akershus Fylkeskommune	100 000,00
Renter DNB Nor	147,31
Renter Landkreditt	19,00
Inntekt arrangemnt Kultur/80 årssdag	5 620,22

Totale Inntekter 178 586,53

UTGIFTER

Trykksaker brosjyre	3 312,50
Porto	824
Leie Postboks 07 og 08	1 343,50
Blomster Yggeseth	350
Bankkostnader	80
Leie server	236,25
Husleie Gendehus, årsmøte	1 010,00
Utgifter Årsmøte	641
Utgift.kulturminndag-Arrangementer	12 075,84
Arbeid i Bakken	65 337,00
Arbeid i bakken	107 255,00
Innbetalt til stiftelsen Skuibakken	

Totale Utgifter 2008 192 465,09
Underskudd 13 878,56

Balanse pr. 31.12.08

Bankinnskudd 5083.06.74427	48 012,06	Egenkap. 01.01.08	10 654,62
Bankinnskudd 9365.15.10218	1 019,00	Underskudd	13 878,56
		Underbalanse	-3 223,94
		Gjeld entreprenør	52 255,00
Gjeld-Egenkapital	49 031,06		49 031,06

Skui Jan 2009.
Per Chr.Olander
Sign.
Kasserer

Nils Roger Harboe
Nils Roger Harboe
Sign.
Revisor

Pkt 4: Arbeidsprogram 2009-10

Fram til neste årsmøte i 2010 skal Skuibakkens Venner arbeide med følgende saker:

1. Styret skal etter avtale med Skuibakkens eier Bærums Skiklub og grunneieren Bærum kommune samt interesserte organisasjoner medvirke til etablering av en hensiktsmessig organisasjonsform for bevaring av Skuibakken, fortrinnsvis en stiftelse.
2. Inntil organisasjon rundt Skuibakkens bevaring kommer inn i faste former, skal Skuibakkens Venner sørge for tilsyn og vedlikehold av anlegget. Herunder arbeide for å skaffe det økonomiske grunnlag for dette.
3. Styret for Skuibakkens Venner skal overveie om det kan bli avviklet arrangementer i Skuibakken i løpet av året, og eventuelt sørge for gjennomføring av ett eller flere arrangementer.
4. Styret skal ta skritt for å registrere ev. samle inn fotografier, filmer og annet historisk materiale om Skuibakken. Materialet kan bli brukt under framstilling av en video om Skuibakken. Videoen skal vise glimt fra bakkens historie og kunne bli brukt for å vekke interesse for Skuibakkens bevaring og for å bli med i Skuibakkens Venner.
5. Styret skal arbeide for at bakken og bakkens historie holdes levende og interessant for nye generasjoner.

Pkt 6 Budsjett og kontingent

- **Budsjett: 2009:**
 - Det ikke er laget noe budsjett for 2009 fordi vi ikke vet hvilke midler vi har til disposisjon da søknader er under behandling og svar derved ikke mottatt.
- **Fastsettelse av kontingent**
 - Styret foreslår at kontingenten holdes på dagen nivå kr 200,-

Pkt 7. Valgkomiteens innstilling

- **Styre og tillitsvalgte 2009-2010**
- **- Styre**
- Leder: Morten Heldal Haugerud 67 13 34 18 / 957 57 236
- Nestleder: Konstitueres av styret
- Sekretær: Arne Vaaler, 67 13 03 01 / 905 78 163
- Kasserer: Per Christian Olander, 67 13 47 18 / 907 80 464
- Styremedlemmer: Bjørn A. Hole 67 13 20 94 / 932 63 690
- Bjørn Jensen 67 13 20 26 / 909 99 770
- Harald Kolstad 67 12 15 63 / 918 00 422
- Sidsel Kolberg 67 54 03 59
- Knut Woxman 67 13 24 65 / 977 13 999
- Paul Geir Kaasa 901 60 220
-
- Varamedlemmer: Tore Berger, 67 13 39 06 / 913 45 218
- Eli Brith Rønning 67 54 97 30 / 926 93 161
-
- **- Revisor:** Nils Roger Harboe
- **- Valgkomite:** Johan Persbråten
- Atle Korsmo
- Sofie Kallar
- **- Rådet:**
- Rådet fungerer som rådgiver, resurs gruppe, idegenerator, korrektiv, kontakt utad
- - Odd Hammernes (Tidl. leder NSF hoppkomite. Nå "Hoppsportens venner")
- - Ole Petter Bjerkek (Kulturminne)
- - Eystein Kleven (Juridisk)
- - Carl Erik Fuglesang (Tidl. Skuibakken ansvarlig og hopper)
- - Alfred Andersen (Teknisk og skiarrangement)

Arrangement komiteen

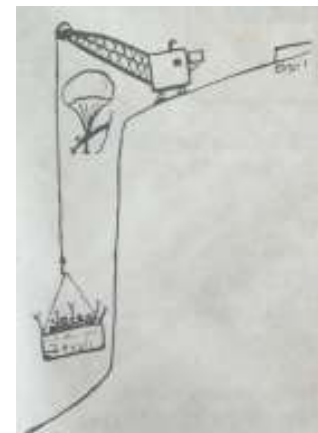

Mange ideer, men må begynne i det små,
ble flere enn forventet:

- Skuibakken 80 år markering
- "Omverdenen" kom med to store arrangementer:
- Norges kulturminnedag 15.sept 2008
- Riksantikvarens fredningsarrangementet 24. febr 2009
- Juletreening 1. søndag i advent
- Muligheten for arrangementer er avhengig av restaureringen

Skuibakken 80 år 18.3.2008



Skuibakken – et levende kulturminne



Tema: Mangfoldig fritid

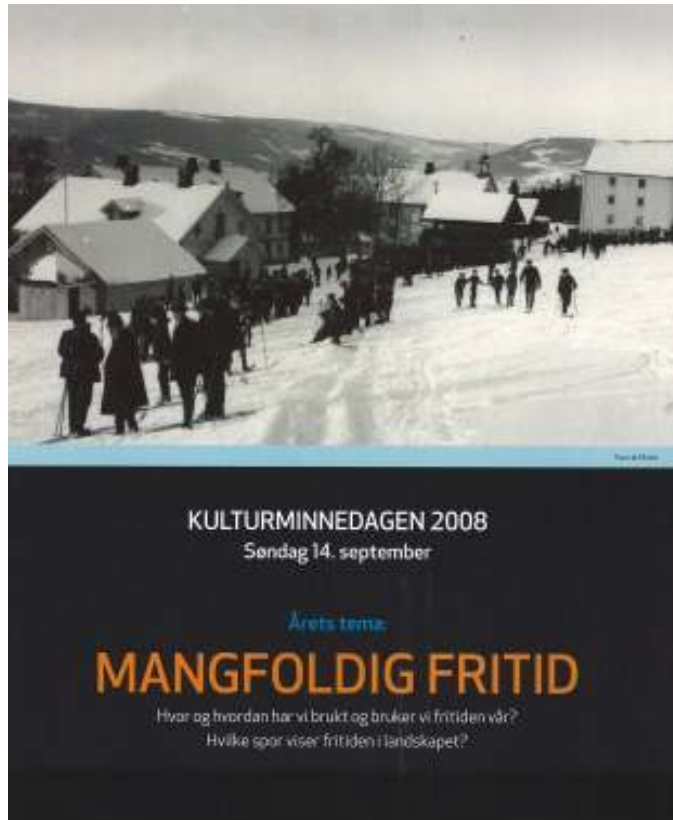

- Hvor og hvordan har vi brukt og bruker fritiden vår?
- Hvilke spor viser fritiden i landskapet

 **DEN NORSKE KULTURMINNEDAGEN 14 SEPT. 2008**

Skuibakken
Et levende kulturminne
og skihistorisk landemerke i Bærum

SONDAG 14 SEPTEMBER
Tid: kl. 15-16
Sted: Skuibakkens stasjonsområde
Fritiden har skapt et landemerke.

Program:
Åpning ved Skuibakkens Venner og Bærum kommune
Musikk ved Skat Anstokvørpe
Utdeling fra Skuibakkens Historie
Utdeling av hagepotter fra gammel og ny tid
Film/TV klipp om Skuibakken

Aktiviteter:
Kjøring med Gråten
Bursdager med kake og sløte
Gulede rundtur i bakken
Rehabilitering for familier. Merket med. Prøvetur
Kvadrantene: 4 par på 2 par old
Bakkylling
Ett
Sersoring
Gulede utgang

Legg inn Skuibakken som en del av søndagsstaven!



Skuibakken – et levende kulturminne



European Heritage Days

Kulturminneutvalget skal opplyse om kulturarv og fremme kunnskap om kulturminner.
Dette er en del av europeiske kulturarv dager. Kulturminneutvalget skal opplyse om kulturarv og fremme kunnskap om kulturminner. Utvalget skal opplyse om kulturarv og fremme kunnskap om kulturminner. Utvalget skal opplyse om kulturarv og fremme kunnskap om kulturminner.



DEN NORSKE KULTURMINNEDAGEN 14 SEPT. 2008

Skuibakken

**Et levende kulturminne
og skihistorisk landemerke i Bærum**

SØNDAG 14 SEPTEMBER

Tid: kl. 13-16

Sted: Skuibakkens slette/hestesko

Fritiden har skapt et landemerke.

Program:

Åpning ved Skuibakkens Venner og Bærum kommune

Musikk ved Skui Juniorkorps

Utstilling fra Skuibakkens historie

Utstilling av hoppstyr fra gammel og ny tid

Film/TV klipp om Skuibakken

Aktiviteter:

Kjøring med Gråtass

Rundturer med hest og slede

Guidede rundturer i bakken

Rebusløp for familien. Merket runde. Premier

Konkurranse: 4 par på 2 par ski

Bueskyting

mm.

Servering

Gratis adgang

Legg inn Skuibakken som en del av søndagsturen!



Foto: Morten Haldal Høngstad, Skuibakkens Venner

Skuibakken – et levende kulturminne

Historiegruppens kavalkade

Kulturminnedagen

14. September 2008



Forberedelser



Hopp historisk utstilling 15.sept 2008



Skuibakken – et levende kulturminne

Aktiviteter for hele familien



cken – et levende kulturminne

Julerettening 1. Søndag i advent



Skuibakken – et levende kulturminne

Skuibakken i flomlys

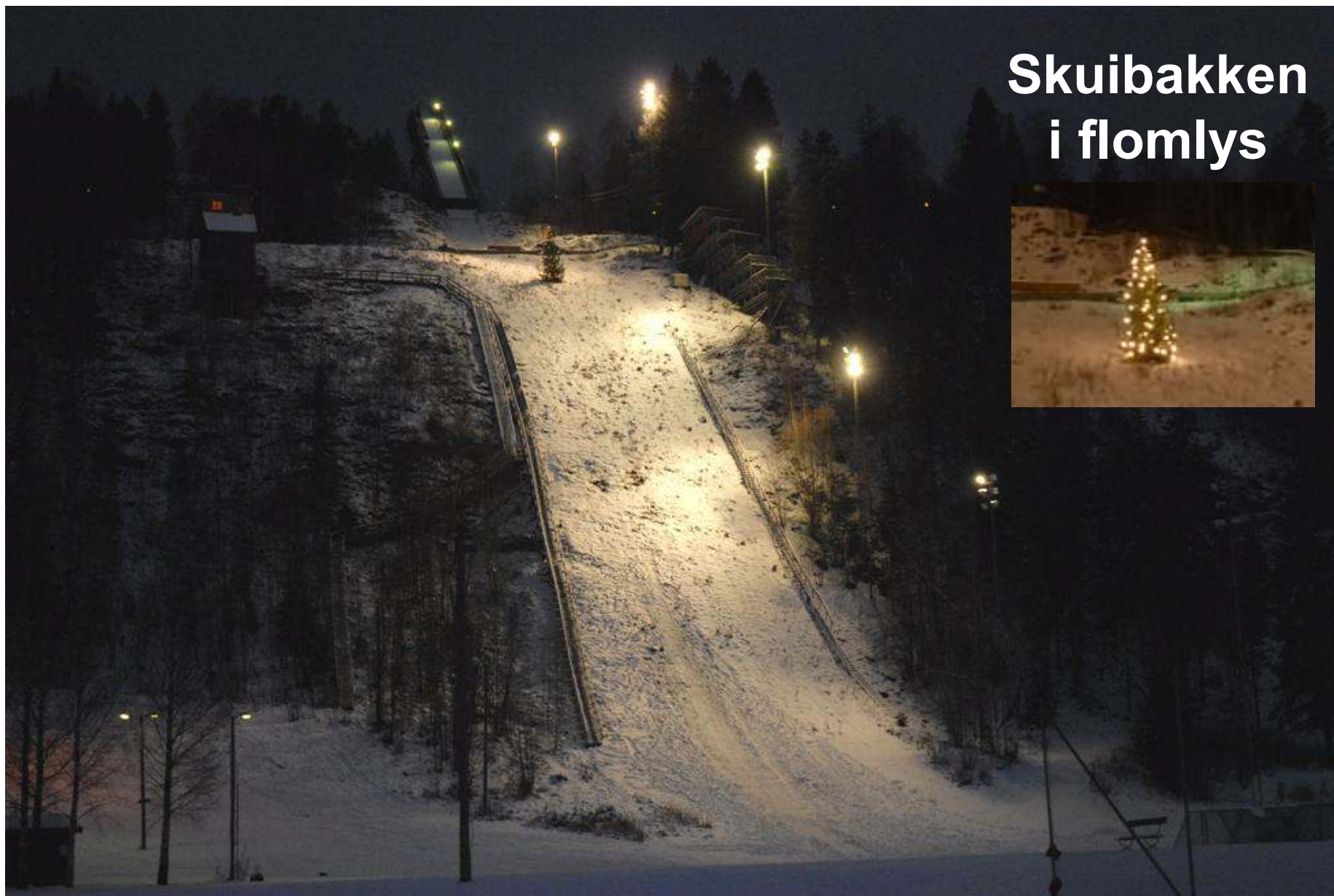

Skuibakken – et levende kulturminne

Skuibakkens unnarenn som del av Skui skileik

Brukes til frikjøring så snart det blir snø



Skuibakken – et levende kulturminne

Hadde lys hver fredagskveld

Forberedelse Fredningsfest 24.2

Samarbeid med Riksantikvaren, Bærum kommune,
Skui Juniorkorps, Skui Brassband, Heming, BSK, IL Jutul, Skui vel

- Hornmusikk
- Taler
- Underholdning
Twin-tip Bigjump
- Salg
- Parkering
- Lyd og strøm
- Bål og fakler
- Fyrverkeri
- PR

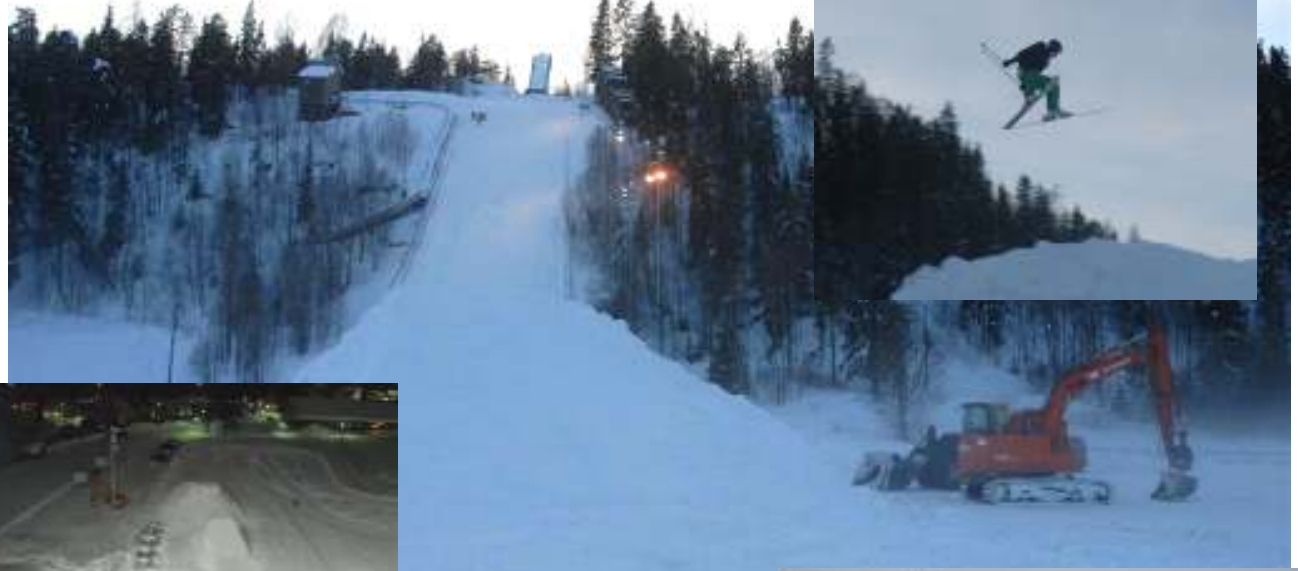

Skuibakken – et levende kulturminne



Bilde utdatt av Randi Økern



Fredning av Skuibakken

Invitasjon til markering

Tirsdag 24. februar 2009 kl. 18.00



KULTURMINNEÅRET 2009

Riksantikvaren i Kulturminneåret 2009



Regjeringen har utpekt 2009 som kulturminneår. Miljøvern- departementet og Kirke- og kulturdepartementet har gitt Norges kulturvernforbund hovedansvaret for Kulturminneåret. Riksantikvaren ønsker å markere året på forskjellige måter.



12 fredninger i Kulturminneåret 2009

Riksantikvaren vil i 2009 lafte frem fellesskapets kulturminner og kulturmiljøer. Disse kan oppleves på vei til jobben, skolen eller på vei hjem fra byen. På fjellet eller ved sjøen. Det kan være steder som samler store folkemengder til fest, eller krysset i lysløypa der du treffer naboen. Det har vært en målsetting for Riksantikvaren å finne frem til kulturminner som fremstår som tydelige og samlende, med god geografisk spredning. Kulturminner som også er tilgjengelige for folk flest og dermed en del av mang en norsk hverdag.

Arrangement på sletta i Skuibakken

- Skui juniorkorps, Innmarsj på sletta
- Åpning med fanfare og taler; Miljøvernminister, Riksantikvar, Ordfører m. fl.
- Konsert: Skui brassband og Skui Juniorkorps
- Stort snowboard og twin-tip arrangement i flomlys.
- Anlegg for big-jump på sletta
- Fyrverkeri

Salg av pølser og buljong som i gamle dagers hopprenn



Velkommen til fredningsarrangement!

www.skuibakken.no

www.riksantikvaren.no/kulturminnearet.no

Fredning av Skuibakken 24.2.09



Overrekkelse av Fredningsdokumentene



Jibbe oppvisning - Hopp på sletta



Vedlikeholdskomiteen



Skuibakken – et levende kulturminne

Vedlikeholds komiteen

- Utarbeidet oversikt, kostnadsanslag og plan over tiltak
- Flere dugnader avholdt
 - Kvisting og rydding
 - Hoppkant
 - Kongetribune
 - Fartstillas rekkverk og plattinger
 - Trimmetrapp
 - Reparasjon takpapp dommerhus

Dugnad og rydding



Skuibakken – et levende kulturminne

Nytt hopp og frostsikker hoppfront



Trimmetrapp, søndre målertrapp



Ny trimmetrapp i bruk

Skuibakken – et levende kulturminne

Fartsstillaset rekkverk og plattinger



Vedlikeholds komiteen planer

- Dugnader, dette er registrert egeninnsats som er nødvendig for støtte.
- Fartsstillasets løpebane, papp og lekter
- Nordre måletrapp som trimmetrapp
- Dommerhus maling og vinduer, opprydding
- Elektrisk anlegg.
 - Gjennomgang av anlegget
 - Sikring av sikringskap, ny dør mm
- Montere Vinsj

Økonomi komiteen

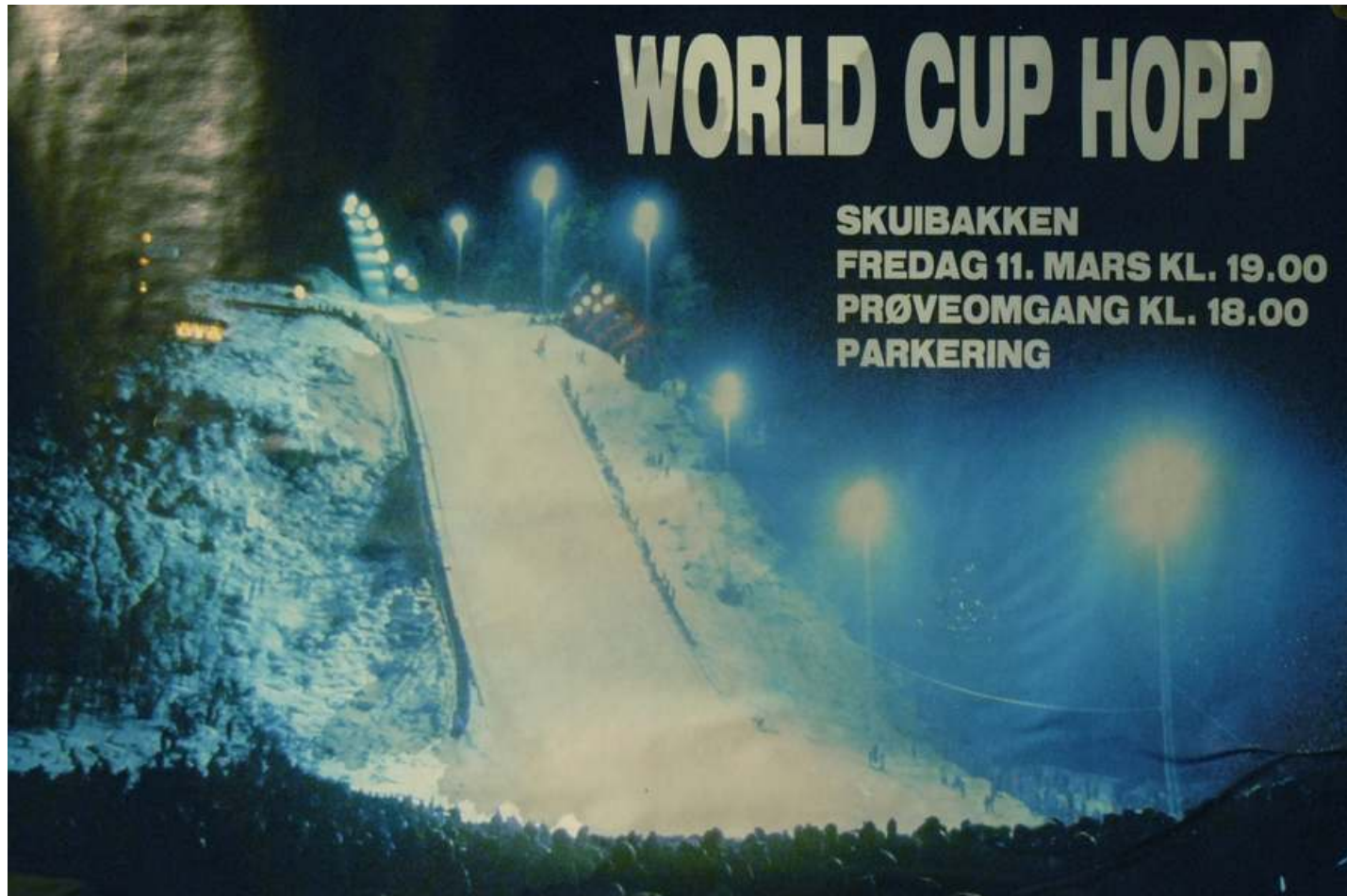

Økonomi komiteen

Søkt og mottatt økonomisk støtte,

- Bærum kommune, Årlig til vedl.hold. 30.000 (2009)
- Akershus fylkeskommune 100.000 (2008)
- Bærum kommune Kulturminne 55.000 (2008)
- Søke Statens kulturminnefond 150.000 (2009)
- Skui vel 24.000 (2008)
- Skaffe medlemmer innkreve kontingent og holde medlemsregister
- Klargjøre og forberede endelig organisasjonsform for overtagelse av bakken
- Søke om midler for 2009

Historie komiteen



Historie komiteen

Arbeider med:

- Oversikt over renn 1928-1996
- Skuibakkens profilmessige forandring
- Hvilke dokumenter finnes hos BSK m.fl.
- Etablere et arkiv for Skuibakkens Venner
 - Dokumenter, fotografier, elektronisk materiale
 - CD og DVD er lagd
- Fornminneskilt og informasjonstavle
- Relieffet av Harald Økern på ny hoppfront?
- Strateginotat.



INTERNATIONAL SKI FEDERATION
FÉDÉRATION INTERNATIONALE DE SKI
INTERNATIONALER SKI - VERBAND

SKUIBAKKEN TIDLIGERE VINNERE

No 157 / NOR 22

III. VERLÄNGERUNG

CERTIFICATE OF JUMPING HILL CERTIFICAT DE CONFORMITÉ SCHANZENPROFILBESTÄTIGUNG

Date of issue 21.VI.1986
Établi le
Ausgestellt am

Valid till 31.XII.1991
Valable jusq' au
Gültig bis

Place BAERUM

Name: Skuibakken

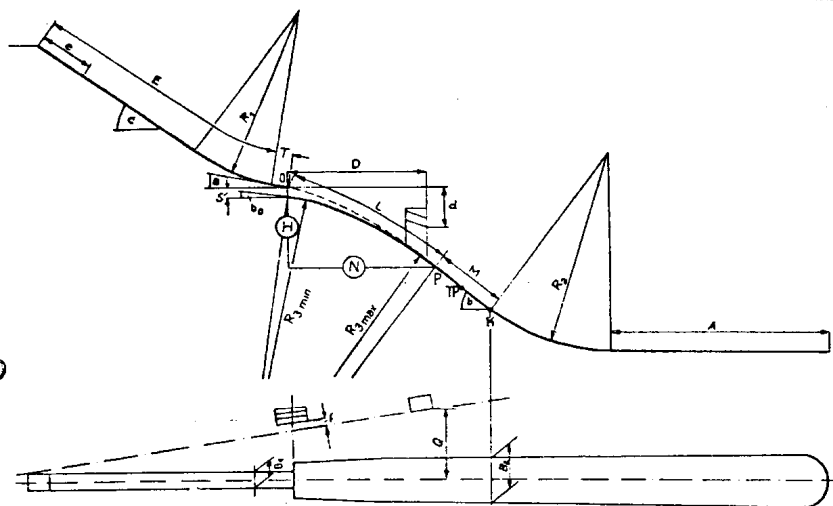

P = L	85	a	10,5°	T	6,5
K = L ₁	110	b	39°	S	4,6
TP	110	c	36°	E	81
H	41,3	R ₁	86	F	87,5
N	75	R ₂	95	Vo	25,5 m/s
H : N	0,55	R ₃	170	D	62,5
	25	B ₁	5	Q	33,3
				A	125

JUMPING HILL APPROVED BY THE FIS 20

TREMPIN HOMOLOGUE PAR LA FIS

DURCH DIE FIS GENEHMIGTE SPRUNGSCHANZE

INTERNATIONAL SKI FEDERATION
Sub-Committee for Jumping Hills

Chairman

Oppvisningsrenn

- 1928 8.03. Harald Økern, Bærum
Lengste hopp: Ivar Stendahl, Bærum - 67.5 m - (bakkerekord) - 3000 tilsk.
- 1929 Ingen renn
- 1930 Ingen renn
- 1931 29.03. Gunnar Larsen, Stabekk I.F.
Lengste hopp: Thorleif Lohre, Bærum - 68 m - (Bakkerekord) - 6000 tilsk.
- 1933 Albert Dulstrud, Bærum
Lengste hopp: Albert Dulstrud og Th. Lohre - 72 m (bakkerekord) - 6000 tilsk.
- 1934 Roar Hellum, Asker Lengste hopp: Roald Hellum og Th. Lohre - 71 m - 3000 tilsk.
- 1935 Thorleif Lohre, Bærum, Lengste hopp: Thorleif Lohre 75,5 m (bakkerekord) 3000 tilsk,
- 1936 Gunnar K. Hagen, B.U.L.
Lengste hopp: Kolbjørn Gulbrandsen, Str. & Lillestrøm - 78.5 m (bakkerekord) - 4000 tilsk.
- 1937 21.03. Kåre Kopperud, Bærum
Lengste hopp: Ivar Stendahl, Bærum : 75.5 m - 3000 tilsk.
- 1938-39 Ombygging
- 1939 Olav Andersen, Liv
Lengste hopp: Trygve Gundersen, Ski : 77.5 m - 14000 tilsk.
- 1940 Birger Ruud, Kongsberg
Lengste hopp: Einar Horn, Bærum 80 m - (ny bakkerekord) - 11000 tilsk.
- 1946 10.03. Arne Ulland, Kongsberg
Lengste hopp: Arnold Kongsgaard, Kongsberg: 78.5 m - 4000 tilsk.
- 1947 23.03. George Thrane, Asker, med dagens lengste hopp : 81 m (bakkerekord) - 18000 tilsk.
- 1948 21.03. Hugo Persson, Bærum
Lengste hopp: Odd Auke, Asker : 77 m - 10000 tilsk.
- 1949 20.03. Hans Bjørnstad, Drafn, med dagens lengte hopp : 78.5 m - 15000 tilsk.
- 1950 22.02.-26.02. (NM) Torbjørn Falkanger, Bvåsen
Lengste hopp: Hans Bjørnstad, Drafn - 83.5 m - (bakkerekord) - 30.000 tilsk.
- 1951 11.03. Erling Kroken, N. Sigdal, med dagens lengste hopp: 83.5 m (bakkerekord) 9000 tilsk.
- 1951 08.03. Mønstringsrenn
- 1952 23.03. Arnfinn Bergmann, Freidig, Lengste hopp - 5000 tilsk.
Arnfinn Karlstad, Rælingen - 85.5 m - bakkerekord
- 1953 22.03. Erling Erlandsson, Arvika I.F., Sverige -
Lengste hopp: Torbjørn Ruste, Nydalen 82.5 m - 10000 tilsk.
- 1954 21.03. Risto Vuorinen, Finland - Lengste hopp: 84 m - 7500 tilsk.
- 1955 27.03. Erling Kroken, N. Sigdal - Lengste hopp: 84.5 m - 11000 tilsk.
- 1956 18.03. Arne Hoel, Lyn - Lengste hopp 83.5 m - 8000 tilsk.
- 1957 24.03. Asbjørn Osnes, Jevnaker - Lengste hopp: 83.5 m - 10000
- 1958 Arnfinn Bergmann, Lyn - Lengste hopp: Arne Hoel, Lyn , 86 m (bakkerekord) 7500 tilsk.
- 1959 15.03. Den norske Hoppuka
Torbjørn Ygeeseth, Heggedal - med lengste hopp 86 m (bakkerekord) 10000 tilsk.
- 1960 03.04. Eino Kirjonen, Finland- Lengste hopp: Eino Kirjonen,
86.5 m (bakkerekord) - 9000 tilsk.
- 1961 19.03. Jubileums Hoppuke
Arne Larsen, Heggedal med lengste hopp 84 m - 9000 tilsk.
(rennet stoppet etter 1 3/4 omgang)
- 1962 Ikke renn (bakken under ombygging)
- 1963 24.03. Torlaf Engan, Leik
Lengste hopp: John C. Balfanz, USA - 95 m (bakkerekord) - 12000 tilsk.
- 1964 20.02. Torgeir Brandtzæg, Ogdal
Lengste hopp: Torgeir Brandtzæg, 104.5 m (bakkerekord) - 8000 tilsk.
- 1965 20.-28.02 (NM) Torgeir Brandtzæg, Ogdal (kombinert / spe.hopprenn)
Lengste hopp: Torgeir Brandtzæg, - 104.5 m (bakkerekord) - 10000 tilsk
- 1966 Bjørn Wirkola, Alta

Skuibakken - et levende kulturminne

Historie komiteen

Innsamling av historisk materiale
om Skuibakken



NM
I HOPP 1975
SKUIBAKKEN
 SØNDAG 16. FEBRUAR KL. 13.00

NORGE
 NORGES SKIFORBUND

ARR.: - NORGES SKIFORBUND

Parkering på sletta!

SKUIRENNET
 1973
 1. APRIL KL. 13⁰⁰

ARRANGØR: BÆRUMS SKIKLUB

En idrettshistorisk viktig sak

Fredning. Det er flere grunner til at Skuibakken bør vernes, mener innserderen.

IDRETTE, SOM JO HAR RØTTER så langt tilbake som menneskenes historie går, har i løpet av de siste 150 år utviklet seg til å bli ikke bare den mest omfattende fritidsbeskjeftigelse i Norge, men også et økonomisk viktig område i samfunnslivet. Idretten har rot i barns lek og voksnes adspredelse i fritiden og har utviklet seg som et praktisk virksomhetsområde. I og med etableringen av idrettskoleen var det først på slutten av 1960-tallet at grunnlaget for alvor ble lagt for vitenskapelige studier av idrett i Norge, og først i forbindelse med kulturmiddelagene i 1970-årene ble idretten anerkjent som en del av kulturlivet. Det er viktig at utviklingen også på dette samfunnsområdet blir behørig dokumentert og bevart. Fredning av Skuibakken er et viktig ledd i dette arbeidet.

Det kan særlig være tre grunner til at idrettsanlegg bør bli vernet med hensyn til deres verdi som kulturminner. For det første er det gjennom årene gjort store investeringer i idrettsanlegg. Staten ved tildeelingen av tippe- og spillemidler, fylkeskommuner og kommuner ved bevilgninger og private investorer har lagt ned mange penger i idrettsanlegg, og i tillegg kommer en betydelig dugnadsinnsats fra befolkningen i nærmiljøet til de ulike anleggene. For det andre har en betydelig del av befolkningens aktivitet vært knyttet til idrettsanlegg, dels i form av kroppsvøingsundervisning i skolene på formiddagene og til treningsaktivitet for folk i alle aldre om kveldene på hverdager, og dels i form av publikumsoppstilling til idrettskonkurranser, fortrinnsvis i helgene.

Enkelte idrettsarrangementer har i perioder vært begivenheter som har samlet et stort publikum, som for eksempel Holmenkollens vintersportkonkurranser i fotball på Ullevål stadion. Også i ulike lokalmiljøer har enkelte idrettskonkurranser hatt sitt trofaste publikum, selv om det idrettslige prestasjonsnivået ikke har vært så oppslagsvekkende.

For det tredje kan idrettsanlegg som arkitektoniske byggerverk være interessante i flere forbindelser. Teknologiske nyvinninger kan avspille seg i idrettsanlegg, som da kjøleanlegg gjorde det mulig å



TRADISJONSRIK: Skuibakkens historie, dens egenart, utforming og lokale isering gjør den godt egnet som et bevaringsverdig kulturminne, mener innserderen.

anlegge kunstbaner, og da kunststøfedekeer og kunstgress ble tatt i bruk på stadion. Videre er større idrettsanlegg blitt dominerte av enkelte landklaper og blitt kjente landemerker.

SKUIBAKKEN BLE BYGGT i 1928 og nedlagt i 1995. Den tilhører viktige perioder i en av våre rasjonalistidretts historie. Det har vært et stort anlegg, og det har gjennom årene fått nærmere 600 millioner i støtte av oppmøtillene og har selvstendig levert en betydelig dugnadsinnsats. Skuibakken har vært et konkurransedrettsanlegg som ikke har innbydd til idrettsaktivitet for de mange, men som har vært desto mer populært for de gode skiløperne. Folk valfartet i sin tid til Skuibakken, og «Skuib» hadde god oppslutning i lokalbefolkningen. Bakken var et særpreget anlegg med et spesielt bratt, unnsarnt og med en møktern, solid konstruksjon.

Bakkens beliggenhet er spesiell. Nærheten til Oslo medløfte at årets Skuirenn var attraktivt for et stort

publikum. Bakken er lett synlig i Skuidalen, og opppe fra kullen er det en glimrende utsikt utover byga. For ikke å snakke om det rundskuet en har fra tårnet øverst på tillopet. Skuibakkens historie, dens egenart, utforming og lokalisering gjør den godt egnet som et bevaringsverdig kulturminne.

En ting er å ha et verneverdig objekt, en anner ting er å gå til det skritt å fredet, ikke bare foreld den som hoppbakke er verneverdig, men fordi det i tillegg er lokal interesse for å ta vare på bakken og gjøre den til et levende kulturminne. Danningen av Skuibakkens Venner og arbeidet for å etablere en stiftelse som kan ta vare på anlegget og utvikle aktiviteter i det, er en garanti for at det ikke bare blir en happening i et kulturminneår.

Det er ikke første gang spørsmålet om fredning kommer opp i forbindelse med idrettsanlegg i Norge. Enkelte idrettsbygg kan være blitt fredet. Eller foreslått fredet, i forbindelse med fredning av bygningskomplekser de ringår i, og spørsmålet om vernning kan være døftet i forbindelse med idretts-

anlegg som idrettsanlegg som gjør dem verneverdige. Vel kan det være ulike meninger om berettigelsen og betydningen av å gå til fredning av et anlegg som Skuibakken, og vel kan det være ulike syn på hva en bør kunne, eller ikke bør kunne, gjøre med deler av anlegget som helhet. Slike forhold bør imidlertid kunne bli avklart slik at de ikke er til hinder for at fredningsprosjektet blir realisert. Nasjonalt sett er det en for viktig sak til at den bør bli ståset, og den kan vise seg å bli et pionerprosjekt som setter spor etter seg i kulturrinnerevalueringen i Norge.

ter ved idrettsanlegg som gjør dem verneverdige. Vel kan det være ulike meninger om berettigelsen og betydningen av å gå til fredning av et anlegg som Skuibakken, og vel kan det være ulike syn på hva en bør kunne, eller ikke bør kunne, gjøre med deler av anlegget som helhet. Slike forhold bør imidlertid kunne bli avklart slik at de ikke er til hinder for at fredningsprosjektet blir realisert. Nasjonalt sett er det en for viktig sak til at den bør bli ståset, og den kan vise seg å bli et pionerprosjekt som setter spor etter seg i kulturrinnerevalueringen i Norge.

17. januar



gert av
nningsen
fon:
5 227

mal langde
battinnlegg i
luka er 300 ord.
Innleggene
minnelse-tekste
k. i
i tillegg
form. Avisen
spilker seg retten
være vedtatt
ogge endringer
eller innlegg som
fange Skuib
vedlike holdt navn
og levert på



VIKTIG!
Fra 23. februar må
alle ha Spillerkort.

Spillerkortet har en rekke funksjoner

ICA M

69⁹⁰
FERSKE REKER
Fjordrak, pr. kg

79⁹⁰
2 valgfrisje
50.-

Big One

Skuibakken portostempel 1975



Herr Rune Fredriksen,
Hornirw. 14.
1313 Vøyenenga.



r. Rune Fredriksen,
Hornirw. 14.
1313 Vøyenenga.

PR komiteen



PR komiteen

- Opprette
 - www.skuibakken.no og www.skuibakkensvenner.no
- Spre informasjon om ”prosjekt Skuibakken”
- Utarbeide informasjonsfolder for Skuibakkens Venner
- TV innslag
 - Budstikka-TV 4.2.08
 - NRK østlands sendingen /Norge i dag 21.2.08

CD med alle 6 TV innslag 2 siste år



Eksterne publikasjoner om Skuibakken 08-09:

- Publikasjoner og nettsider hvor styret, etter forespørsel, har hjulpet til med bakgrunnsstoff.
- Marit Eikemo utgav sin bok **"Samtidsruinar"** i fjor med omtale av bl.a. Skuibakken. Boken ble så populær at den nå i mai 09 kommer i ny utgave.
- **"Skuibakkens redning – Skuibakkens Venner"** "Hot Stuff" nr, 1, 2008
Vøyenenga skoles skoleavis for energi- og miljøuka på Vøyenenga skole: uke 43
- **"Idrettsanlegg - Et bevaringsverdig kulturminne?"** ved Hilde Lindell Vassåsen. Oppgave ved Universitetet UMB våren 2008..
- **"Skuibakken fredes"** Tidsskriftet: Idrett og Anlegg, Tema Skihopping mars 2009:
- **"Skuibakken : Månedens kulturminne"** - Desember 2008, Akershus Fylkeskommune
http://www.akershus.no/index.php?page_id=3409&article_id=25312
- **"Skuibakken: Ukens kulturminne"** - Uke 9 Kulturminneåret 2009
<http://kulturminneaaret2009.no/prosjekter/ukens-kulturminne/uke-9-skuibakken>

Informasjonsfolder - Skuibakken

Foreningen Skuibakkens venner

Skuibakkens venner er en fotofondus, utøvende støtteforening basert på frivillig medlemskap.

Foreningen har som mål å

- sikre at Skuibakken blir bevart som et levende kulturminne og landskap
- bevare bakken i en slik forfatning at det blir mulig å utvide hoppene
- arbeide for at Skuibakken skal kunne brukes til andre, ulike typer arrangementer

Foreningen er brodd sammen med flere andre grupper og er for oss selv profitt. Skuibakkens venner har i dag vel 140 medlemmer – som ønsker seg flere venner.

Vil du være med å bevare dette amazinge minnet, ta kontakt og meld deg inn.



Skuibakken ble opplyst for Skuibakkens venner 2004.



Skuibakken sett ned, Skuibakken 1920-er

Kontaktpersoner

Leder: Maud Hestved Haugeid
e-post: mmau@skuibakken.no

Skattewar: Rolf Møller
e-post: rma@skuibakken.no

Økonomer: Per Christian Østerdal
e-post: pco@skuibakken.no



Skuibakkens venner, Postboks 81, 1314 Voksenopp
Telefon: 982 480 981 | fax: 9200 38 7447
www.skuibakken.no



Skuibakken
et levende skihistorisk kulturminne og landskap i Bærum

Eller venn med Skuibakken!

I snart 100 år har Skuibakken vært et landemerke, ikke bare for folk i Bærum, men for alle velførende på E16. Blant hoppinteresserte er Skuibakken et begrep. Historien roper flette idrettsprestasjoner og mye dramatik.

Det årlige Skuivennet samler tuener av tilskuere. De kom i privatebil, med buss og med bane. Fra Kofuvs over Ølet og Progran-Tandberg-jordene var det folkvandring. Og fastboende langs Østveien gjorde seg påtlørlig av poteslett til publikummere som var kutte på mer enn bare god skitt.

Skuibakken i dag
Skuibakken har en bakkehøyde på 122 meter, omtrent tålig på 1990-tallet. De siste 10 åra har ikke bakken vært i bruk. Bakken har på denne tida forfalt, områdene rundt er godt igjen. Men grunnkonstruksjonen, inkludert stallas og tribuner, er god. Folge-Viktas og trykkekyndige. Det er derfor ingen grunn til å rive bakken.



Skuibakken fotografer avde World Cup 1983



Magnus Persson - 1st in Skuivennet 2004 på nye hoppet Røe 80m



Seier for en titler på 1990-tallet

Skuibakken i morgon

Vi ønsker i stedet å sette bakken og områdene i stand slik at Skuibakken igjen kan belyses. Her kan idrett og kultur finnes.

Vinterstid kan den igjen bli arena for hopprenn, i den nye årlige arena for konserter og andre kulturarrangementer med publikum berørt på 1000-tallet. På toppen av stasjonen kan man og vinderer være utgangspunkt for å bli hørt med bokmuseipgås. Bare fartsløst setter grenser.

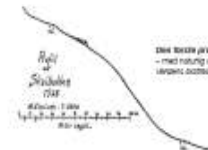

Etter Skuibakken - med fotografering av Skuibakken 1920-er



FRIMODI ØSTERDAL - 1st i Skuivennet 2004 på nye hoppet Røe 80m



Odd Hammernes



*Odd Hammernes
Skui 1973*